

GB

Assembly & Exercise Guide

Carefully reading and keeping the operating
Instructions before use.

F5 - Soccer Table



**CAUTION! CAREFULLY READING AND KEEPING THE OPERATING INSTRUCTIONS BEFORE USE.
NOT SUITABLE FOR CHILDREN BELOW THE AGE OF 3, AS THERE IS A CHOKING HAZARD FROM SWALLOW ABLE
SMALL BALLS.**



Congratulations! You have bought a first quality table. It is an indoor table: please assemble it and use it indoors only.

ASSEMBLY AND DISMANTLING MUST ONLY BE CARRIED OUT BY ADULTS.

IMPORTANT: Once assembled your table is quite wide and may not fit through your doors. For this reason you should assemble it in the room you intend it to be used. Should you wish to move your table to another room, it might be necessary to remove its legs.













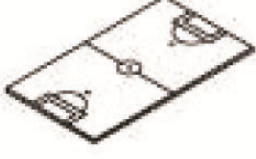

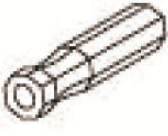

This table set is only designed for private use. For commercial use, the warranty loses its validity. Please use this game exclusively for its intended purpose.









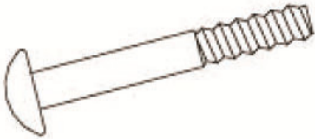
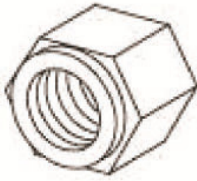

In order to ensure its long life and continued playing appeal, we recommend that you follow the simple instructions below:

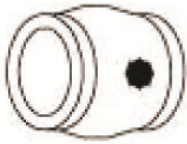
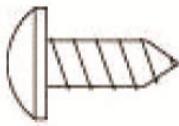
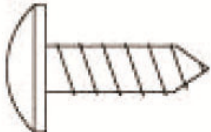
- (1) Your table has been manufactured for indoor playing: do not leave it outdoors. Rain, snow and high humidity may damage its materials. Prolonged exposure to the sun is to be avoided too, due to its ultraviolet effects which will ruin the colours.
- (2) Clean your table periodically. It is sufficient to wipe its surfaces using a damp cloth. For a deeper cleaning you can use any household detergent which does not contain wax or abrasives. Should you wish to furtherly improve bars smoothness, only employ a good quality silicone spray. Please be careful not to use any vegetal or any other type of grease or you run the risk of attracting dirt.
- (3) Should you pass on the table set to another person, please make sure that this person is aware of the assembly and user instructions.
- (4) Always place the table set on even and stable surfaces.
- (5) Before each use, check that all parts are functioning correctly and do not use the table set if that is not the case.
- (6) Always place a protective layer (cardboard or carpet) under the table legs to protect your floors.
- (7) **CAUTION:** To avoid any problems in the assembly or fastening of the table legs, first screw on all of the legs loosely at the same time and only tighten them later.

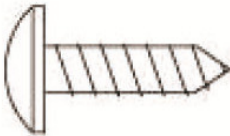
**GARLANDO DOES NOT ACCEPT ANY RESPONSIBILITY FOR DAMAGES RESULTING FROM DISREGARDING THESE INSTRUCTIONS.
SUBJECT TO COLOUR CHANGES AND TECHNICAL CHANGES. PLEASE KEEP THIS PACKAGING FOR POSSIBLE FUTURE
CORRESPONDENCE.**

Components

<p>P1 = 2x</p>  <p>Side panel</p>	<p>P2 = 2x</p>  <p>End panel</p>	<p>P3 = 1x</p>  <p>Playfield</p>	<p>P4A = 2x</p>  <p>Left leg</p>
<p>P4B = 2x</p>  <p>Right leg</p>	<p>P5 = 2x</p>  <p>Round support brace</p>	<p>P6 = 8x</p>  <p>Handle</p>	<p>P7 = 3x</p>  <p>Support brace</p>
<p>P8 = 2x</p>  <p>Ball entry</p>	<p>P9 = 2x</p>  <p>Ball catcher</p>	<p>P10 = 8x</p>  <p>Endcap</p>	<p>P11 = 2x</p>  <p>Score counter</p>
<p>C1 = 2x</p>  <p>5 players rod</p>	<p>C2 = 4x</p>  <p>1 + 3 players rod</p>	<p>C3 = 2x</p>  <p>2 players rod</p>	<p>C4 = 16x</p>  <p>Shock absorber</p>

<p>C5 = 32x</p>  <p>Plastic washer</p>	<p>C6 = 26x</p>  <p>Screw for player</p>	<p>C7 = 26x</p>  <p>Nut for player</p>	<p>C8 = 11x</p>  <p>Player</p>
<p>C9 = 11x</p>  <p>Player</p>	<p>C10 = 4x</p>  <p>Goalie stopper</p>	<p>H1 = 8x</p>  <p>Screw</p>	<p>H2 = 6x</p>  <p>Screw</p>
<p>H3 = 3x</p>  <p>Support rod</p>	<p>H4 = 6x</p>  <p>Nut</p>	<p>H5 = 12x</p>  <p>Screw</p>	<p>H6 = 24x</p>  <p>Screw</p>
<p>H7 = 24x</p>  <p>Washer</p>	<p>A1 = 2x</p>  <p>Ball</p>	<p>A2 = 2x</p>  <p>Allen key 4mm</p>	<p>A3 = 1x</p>  <p>Allen key 6mm</p>

POSITION OF RODS

The -table is equipped with 4 rods for each side/ team:

- Goalkeeper (1 player rod) at the end of the playfield **Position A**
- Defence (2 player rod) in front of the same colour goalkeeper **Position B**
- Mid-fielder (5 player rod) in the middle of the playfield , in front of the 5 player rod of the opposite colour **Position C**
- Forward (3 player rod) in front of the 2 player rod of the opposite colour **Position D**

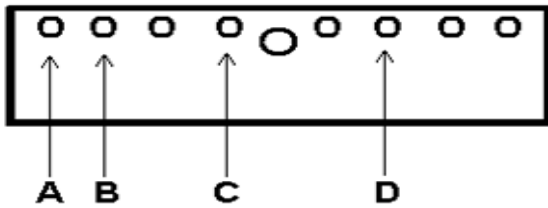

STEP 1

DIAGRAM OF FINAL ASSEMBLY

Red player side

Red counter

Blue player side

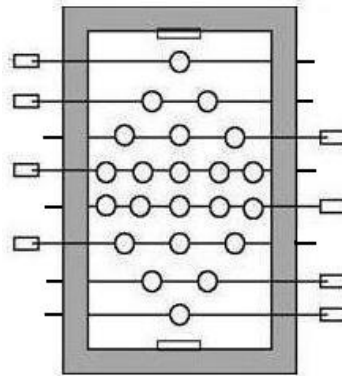

Blue counter

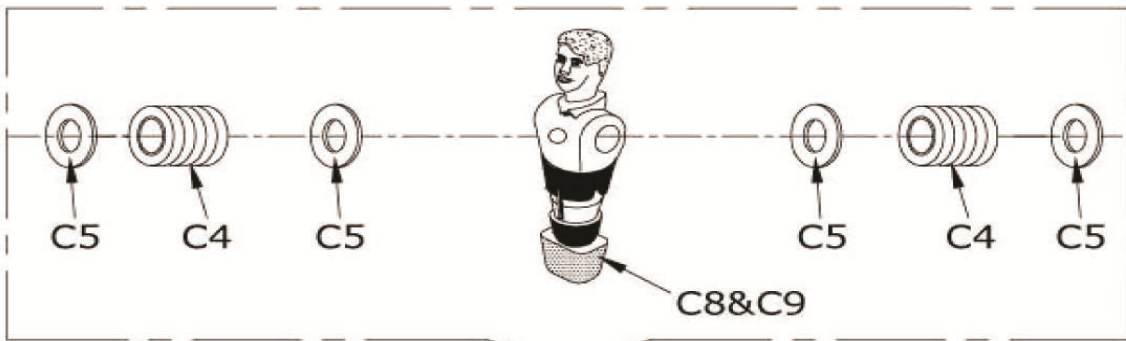

	R1 5-Homeplayer-Rod	1x
	R2 3-Homeplayer-Rod	1x
	R3 2-Homeplayer-Rod	1x
	R4 1-Homeplayer-Rod	1x
	R5 5-Visitorplayer-Rod	1x
	R6 3-Visitorplayer-Rod	1x
	R7 2-Visitorplayer-Rod	1x
	R8 1-Visitorplayer-Rod	1x

STEP 2

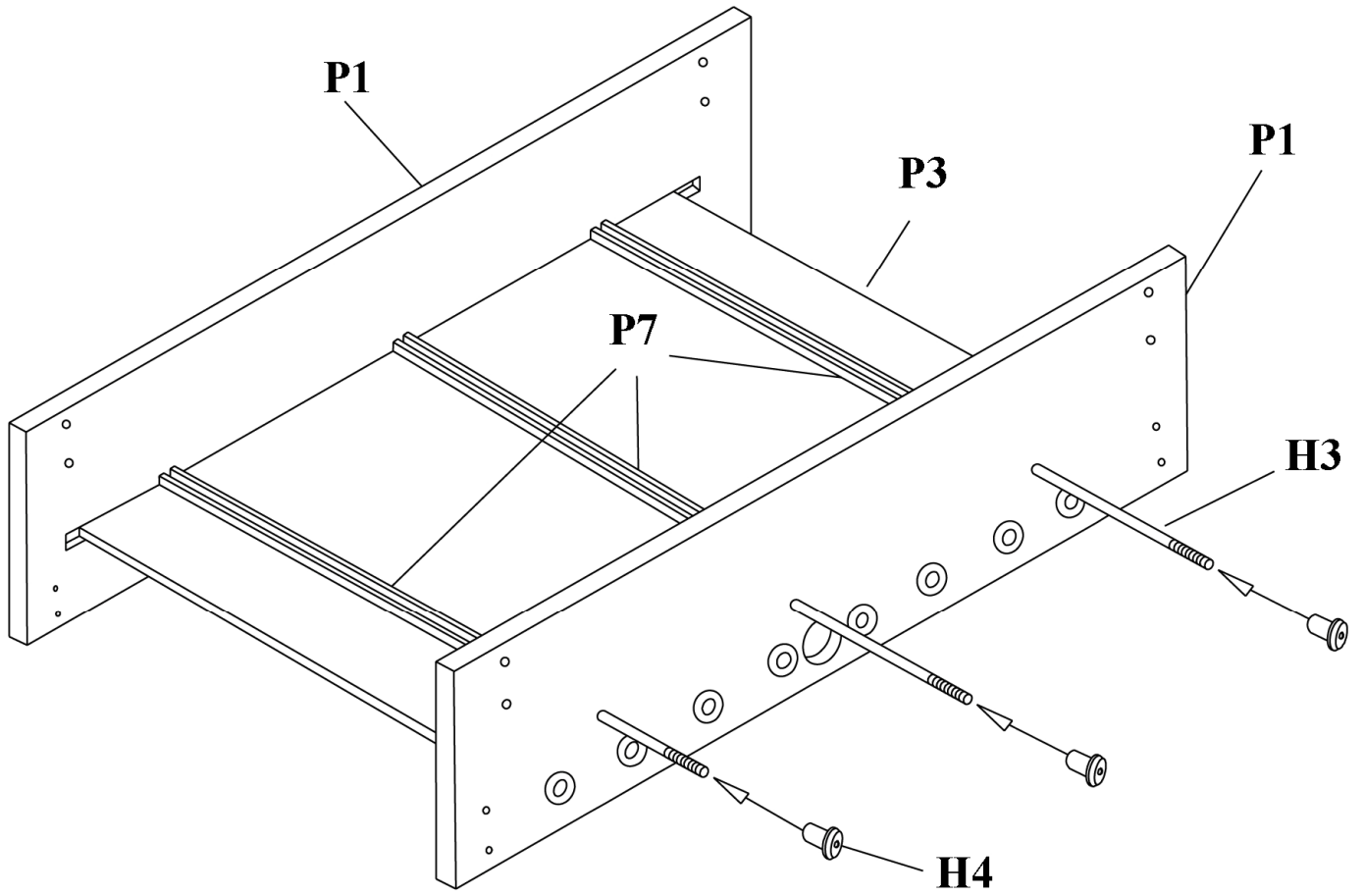

STEP 3

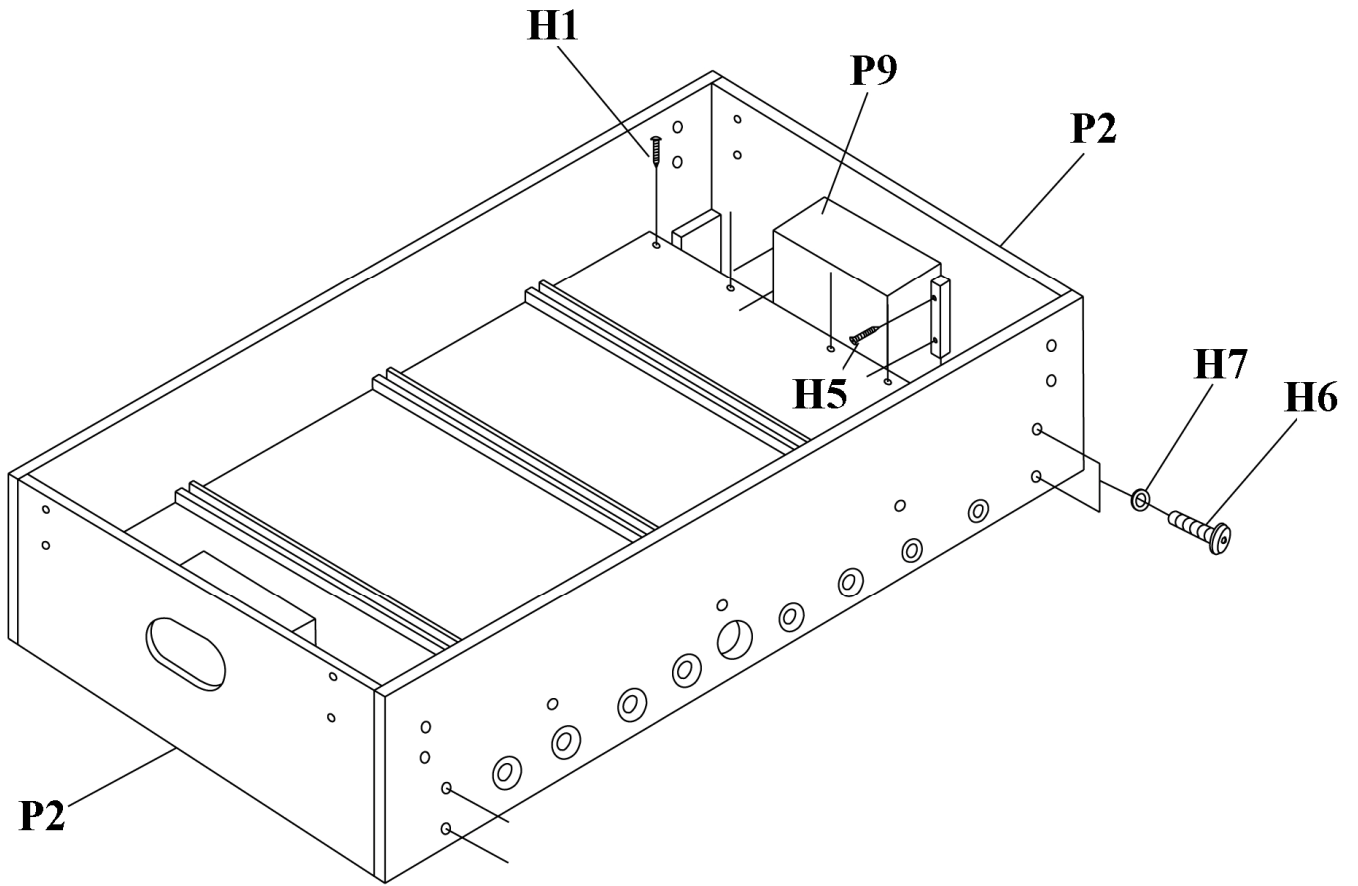

STEP 4

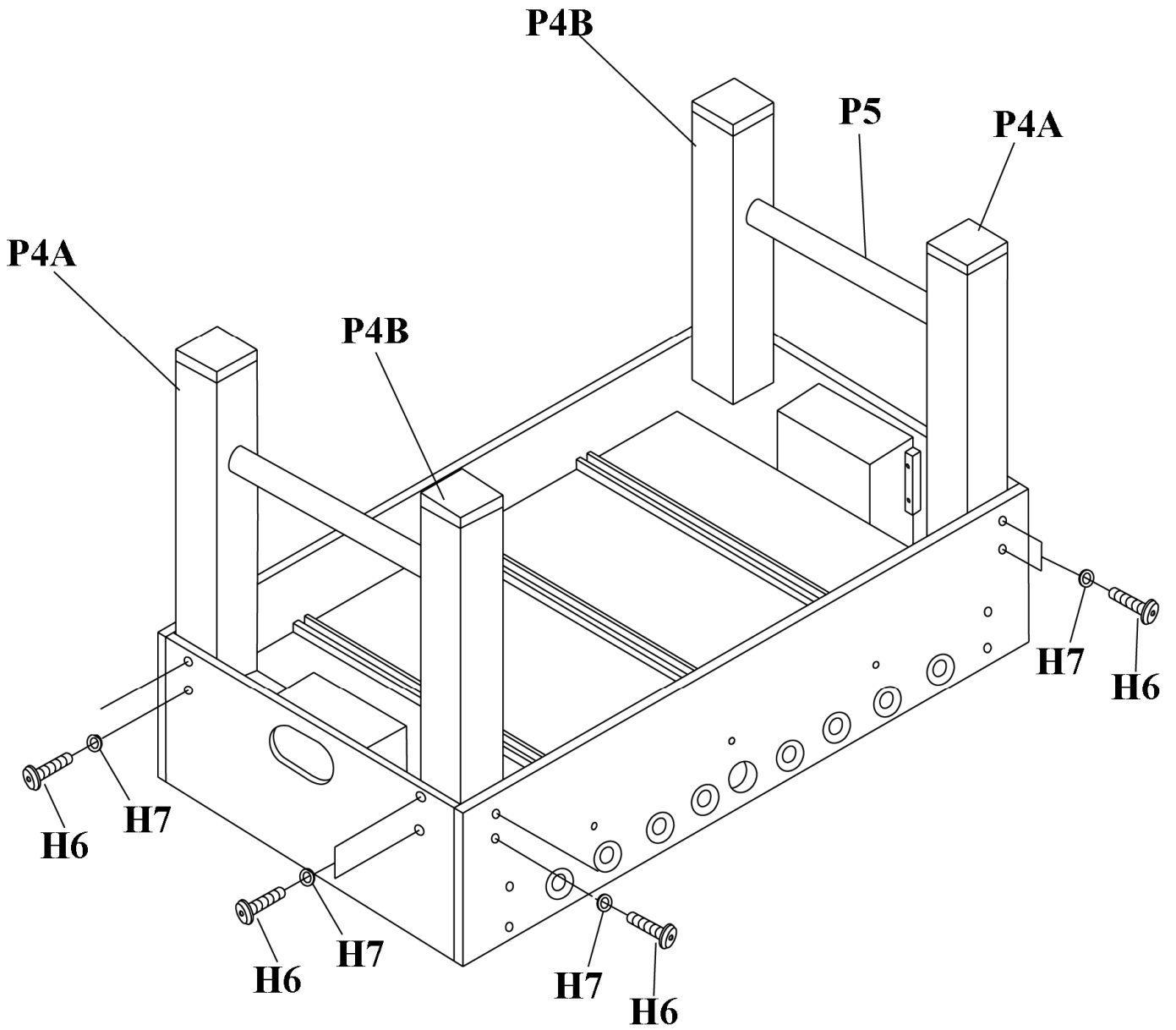

STEP 5

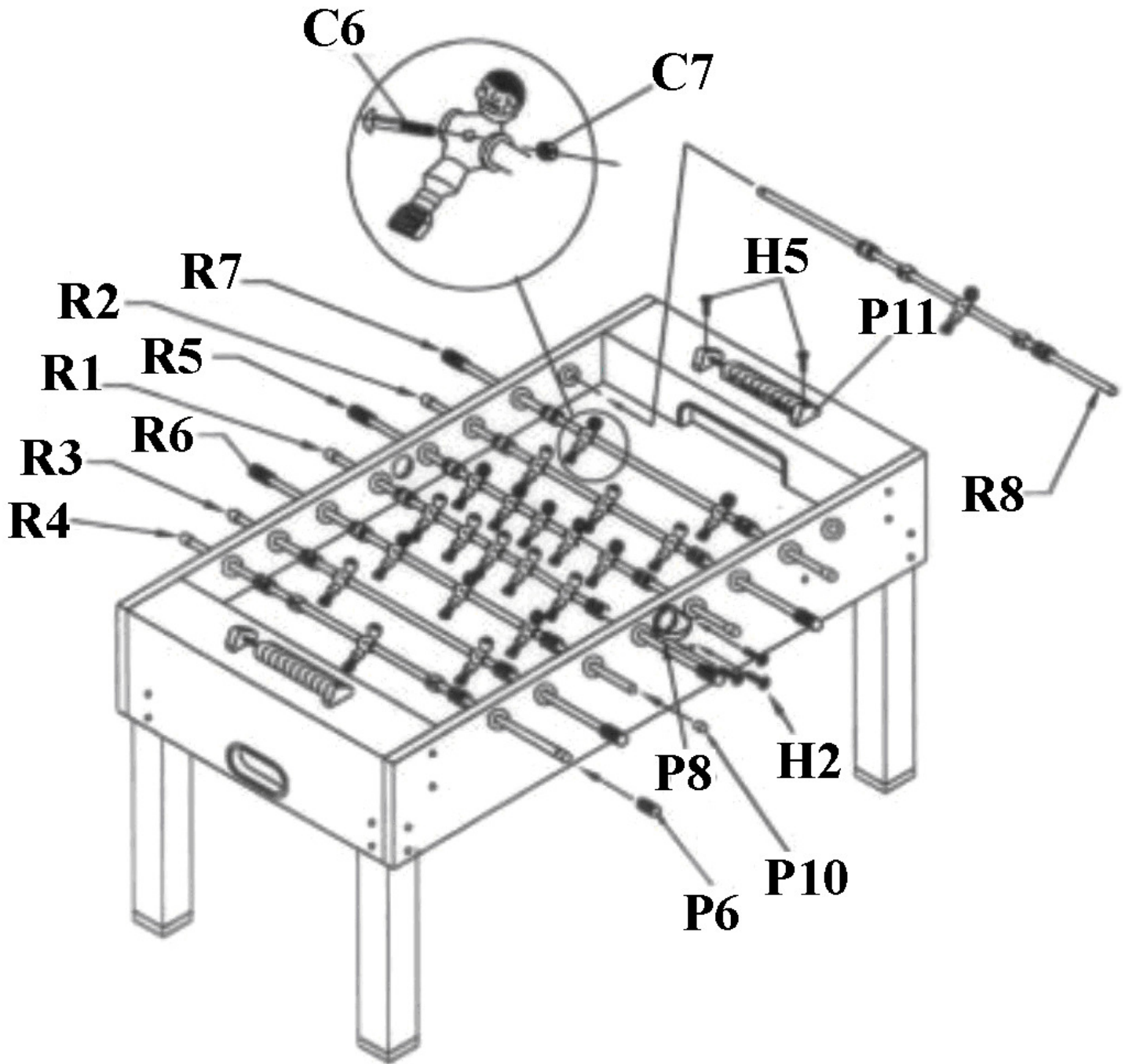

SOCCER TABLE DEMOLITION AND HARMFUL MATERIAL REMOVAL

Demolition

The Soccer table doesn't require any particular care for the demolition since it doesn't have any parts produced with dangerous materials. The materials are:

The materials are: **Wood, MDF, Steel, Aluminium, ABS, PP, PE, PVC.**

These materials are present in the following parts:

Frame: Wood, MDF, Steel.

Legs: Wood, Steel

Playfield: Wood

Rods: Steel, PP.

Accessories: ABS, PE, PVC.

Finishing: Aluminium, ABS.

During Soccer Table demolition we suggest the sharing of the different materials and their removal in authorized collection centre for their recycling.

Removal of harmful materials

The Soccer Table doesn't produce any harmful substances.

Guarantee conditions

The guarantee period begins with the date of the invoice or delivery.

Repairs or any returns are **ONLY** possible in the original packing with proof of purchase and assembly and exercise guide. Otherwise a charge will be made!

The guarantee covers faults in manufacturing and materials. It does not cover damage caused by incorrect use or *force majeure* or natural wear and tear.

During the period covered by the guarantee, you are entitled to have repairs carried out. This means that we will remedy any faults free of charge up to the expiry of the guarantee period valid at the time of purchase. After the expiry of the guarantee period, a charge will be made for carriage and packing costs. If necessary, we will replace the article as a whole or parts thereof. If our efforts during the period of the guarantee valid at the time of purchase are not successful or if repair is not worthwhile, you also have the right at your choice to cancel the contract (conversion) or to receive a reduction in the purchase price (redhibition).

Please notify us immediately of any fault. Obvious faults, including transport damage, will only be recognized by us when reported to us within one week of delivery at the latest

Description of fault on return of goods

If any faults occur, please contact the dealer from whom you purchased the article and then return it to him. Please make sure that it is properly packed (original packing) and enclose your receipt and a detailed description of the fault.

Please note!

Complaints can **ONLY** be processed when this product is returned in the original packing – no exceptions (please enclose the assembly guide/instructions for use, a detailed description of the fault and receipt. Only the original packing guarantees adequate transport protection of the goods and should therefore be stored during the guarantee period.

Importer:

GARLANDO S.p.A.

Via Regione Piemonte 5, Zona Ind. D1

15068 - Pozzolo Formigaro (AL) Italy

Tel. +39.0143.318500

Fax +39.0143.318557

info@garlando.it

www.garlando.it

D

Aufbau- und Bedienungsanleitung

Vor Benutzung die Bedienungsanleitung sorgfältig
lesen und aufbewahren.

F5 - Tischkicker



ACHTUNG: BITTE SORGFÄLTIG LESEN UND AUFBEWAHREN
NICHT FÜR KINDER UNTER 3 JAHREN GEEIGNET, DA KLEINE BÄLLE ZUM ERSTICKEN FÜHREN KÖNNEN.



Herzlichen Glückwunsch! Sie haben ein Tischfußballspiel von Spitzenqualität erworben.
Dies ist ein Tischfußballspiel für den Indoor- Gebrauch. Bitte in Indoor- Bereichen aufbauen und benutzen.

DER AUFBAU UND ABBAU DARF NUR VON ERWACHSENEN DURCHGEFÜHRT WERDEN.

WICHTIG: Die Montage sollte durch einen Erwachsenen erfolgen. Das zusammengebaute Tischfußballspiel ist in seinen Abmessungen relativ groß und könnte nicht gut durch Türen passen. Daher wird empfohlen, das Tischfußballspiel in dem Raum zusammenzubauen, in dem gespielt werden soll.

Falls Sie es in einen anderen Raum transportieren möchten, müssen möglicherweise die Beine erst abmontiert und dann wieder angebracht werden.













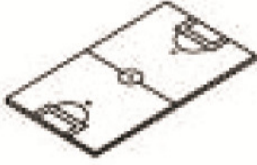

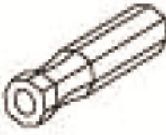

Dieser Tischkicker ist nur für die Private Nutzung geeignet. Bei kommerzieller Nutzung verliert dieser jede Gültigkeit der Garantie. Verwenden Sie dieses Gerät ausschließlich für den beabsichtigten Zweck.









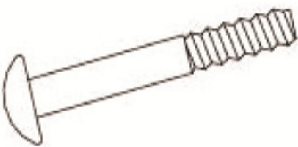
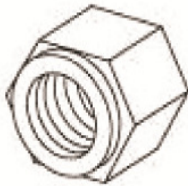

Beachten Sie bitte die folgenden Sicherheitshinweise, um eine lange Lebensdauer und optimale Funktionstüchtigkeit Ihres Tischfußballspiels zu gewährleisten:

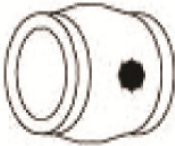
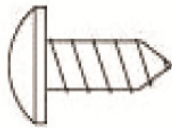
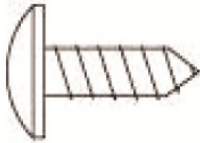
- (1) Das Tischfußballspiel nicht im Freien stehen lassen. Regen, Schnee und hohe Luftfeuchtigkeit schaden dem Material. Auch eine längere Sonneneinstrahlung ist aufgrund der ausbleichenden Wirkung auf die Farben nicht zu empfehlen.
- (2) Reinigen Sie Ihr Tischfußballspiel regelmäßig. Dabei genügt es, die Oberflächen mit einem feuchten Lappen abzuwischen, um Staub und andere Rückstände zu entfernen. Für eine gründlichere Reinigung kann man ein handelsübliches Reinigungsmittel verwenden, dass weder Wachs noch ein Scheuermittel enthalten sollte. Bitte unbedingt darauf achten, dass alle Reinigungsmittelspuren restlos entfernt werden und die Oberflächen nicht nass bleiben. Um die Gleitfähigkeit der Spielerstangen zu erhöhen, wird empfohlen, ausschließlich ein hochwertiges Silikonspray zu verwenden. Es sollten möglichst keine Pflanzen- oder Mineralfette verwendet werden.
- (3) Wenn Sie den Tischkicker an eine andere Person weitergeben stellen Sie sicher, dass diese Person den Inhalt der Aufbau- und Bedienungsanleitung kennt.
- (4) Stellen Sie diesen Tischkicker immer auf einen ebenen und festen Untergrund.
- (5) Vor jeder Nutzung sollten Sie alle Teile auf Ihre Funktion überprüfen und bei nicht einwandfreier Nutzbarkeit dieses Gerät nicht benutzen.
- (6) Verwenden Sie immer eine Unterlage (Pappe oder Teppich) unter den Tischbeinen des Gerätes zum Schutz Ihrer Einrichtung.
- (7) **ACHTUNG:** Um Probleme bei der Montage bzw. Befestigung der Tischbeine zu vermeiden, schrauben Sie zunächst alle Tischbeine gleich an und anschließend alle fest.

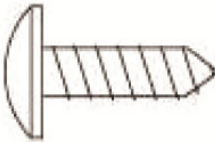
DIE FIRMA GARLANDO ÜBERNIMMT KEINE HAFTUNG FÜR SCHÄDEN DIE DURCH NICHTBEACHTUNG DIESER HINWEISE ENTSTEHEN SOLLTEN. ABWEICHUNGEN IN FARBE UND GESTALTUNG BEHALTEN WIR UNS VOR. BITTE BEWAHREN SIE DIESE VERPACKUNG FÜR EVTL. SPÄTERE KORRESPONDENZ AUF.

Bestandteile

<p>P1 = 2x</p>  <p>Seitenteil</p>	<p>P2 = 2x</p>  <p>Endseite</p>	<p>P3 = 1x</p>  <p>Spielfläche</p>	<p>P4A = 2x</p>  <p>Bein links</p>
<p>P4B = 2x</p>  <p>Bein rechts</p>	<p>P5 = 2x</p>  <p>Stütze</p>	<p>P6 = 8x</p>  <p>Griff</p>	<p>P7 = 3x</p>  <p>Stützstrebe</p>
<p>P8 = 2x</p>  <p>Balleinwurf</p>	<p>P9 = 2x</p>  <p>Ballfänger</p>	<p>P10 = 8x</p>  <p>Endkappe</p>	<p>P11 = 2x</p>  <p>Torezähler</p>
<p>C1 = 2x</p>  <p>5-Spieler-Stange</p>	<p>C2 = 4x</p>  <p>1+3-Spieler-Stange</p>	<p>C3 = 2x</p>  <p>2-Spieler-Stange</p>	<p>C4 = 16x</p>  <p>Gummipuffer</p>

<p>C5 = 32x</p>  <p>Kunststoff-Unterlegscheibe</p>	<p>C6 = 26x</p>  <p>Bolzen für Spieler</p>	<p>C7 = 26x</p>  <p>Mutter für Spieler</p>	<p>C8 = 11x</p>  <p>Spieler</p>
<p>C9 = 11x</p>  <p>Spieler</p>	<p>C10 = 4x</p>  <p>Torstopper</p>	<p>H1 = 8x</p>  <p>Schraube</p>	<p>H2 = 6x</p>  <p>Schraube</p>
<p>H3 = 3x</p>  <p>Gewindestange</p>	<p>H4 = 6x</p>  <p>Hutmutter</p>	<p>H5 = 12x</p>  <p>Schraube 25mm</p>	<p>H6 = 24x</p>  <p>Schraube</p>
<p>H7 = 24x</p>  <p>Unterlegscheibe</p>	<p>A1 = 2x</p>  <p>Ball</p>	<p>A2 = 2x</p>  <p>Inbusschlüssel 4mm</p>	<p>A3 = 1x</p>  <p>Inbusschlüssel 6mm</p>

POSITIONEN DER STANGEN

Das Tischfußballspiel wird mit 4 Spielerstangen pro Mannschaft geliefert.

Jede Mannschaft besteht aus:

- dem Torwart (Stange mit 1 Spieler) am Ende des Spielfeldes **Position A**
- den Abwehrspielern (Stange mit 2 Spielern) direkt vor dem Torwart der gleichen Farbe **Position B**
- den Mittelfeldspielern (Stange mit 5 Spielern) in der Mitte des Spielfeldes unmittelbar gegenüber der Stange mit den 5 Spielern der gegnerischen Farbe **Position C**
- den Stürmern (Stange mit 3 Spielern): in der Mitte des Spielfeldes vor der Stange mit den 2 Spielern der gegnerischen Farbe **Position D**

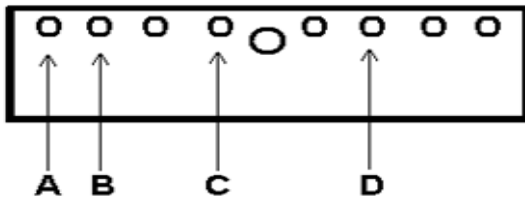





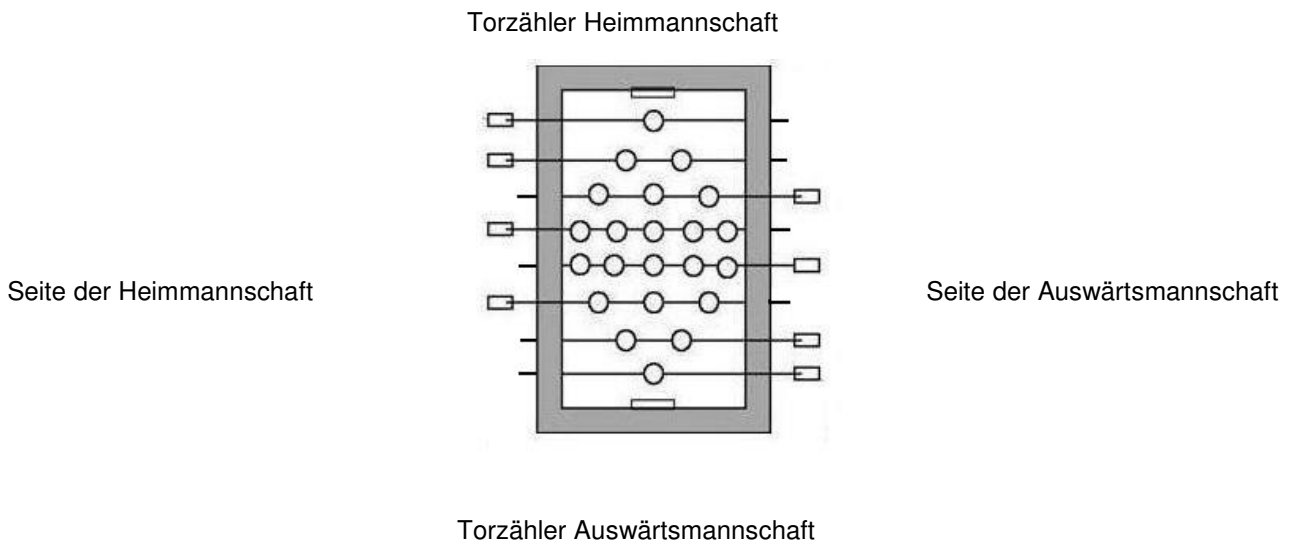

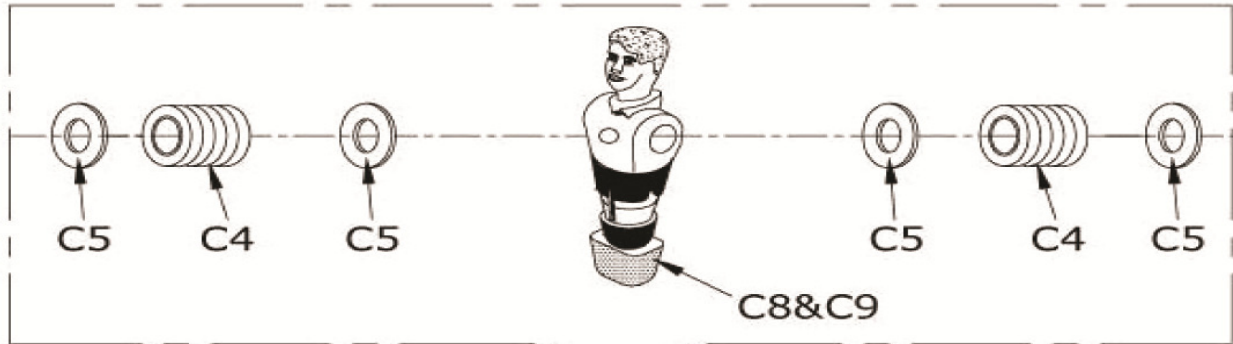

SCHRITT1

SCHEMA MIT DER ENDANORDNUNG





	R1 5-Heimspieler-Stange	1x
	R2 3-Heimspieler-Stange	1x
	R3 2-Heimspieler-Stange	1x
	R4 1-Heimspieler-Stange	1x
	R5 5-Auswärtsspieler-Stange	1x
	R6 3-Auswärtsspieler-Stange	1x
	R7 2-Auswärtsspieler-Stange	1x
	R8 1-Auswärtsspieler-Stange	1x

SCHRITT 2

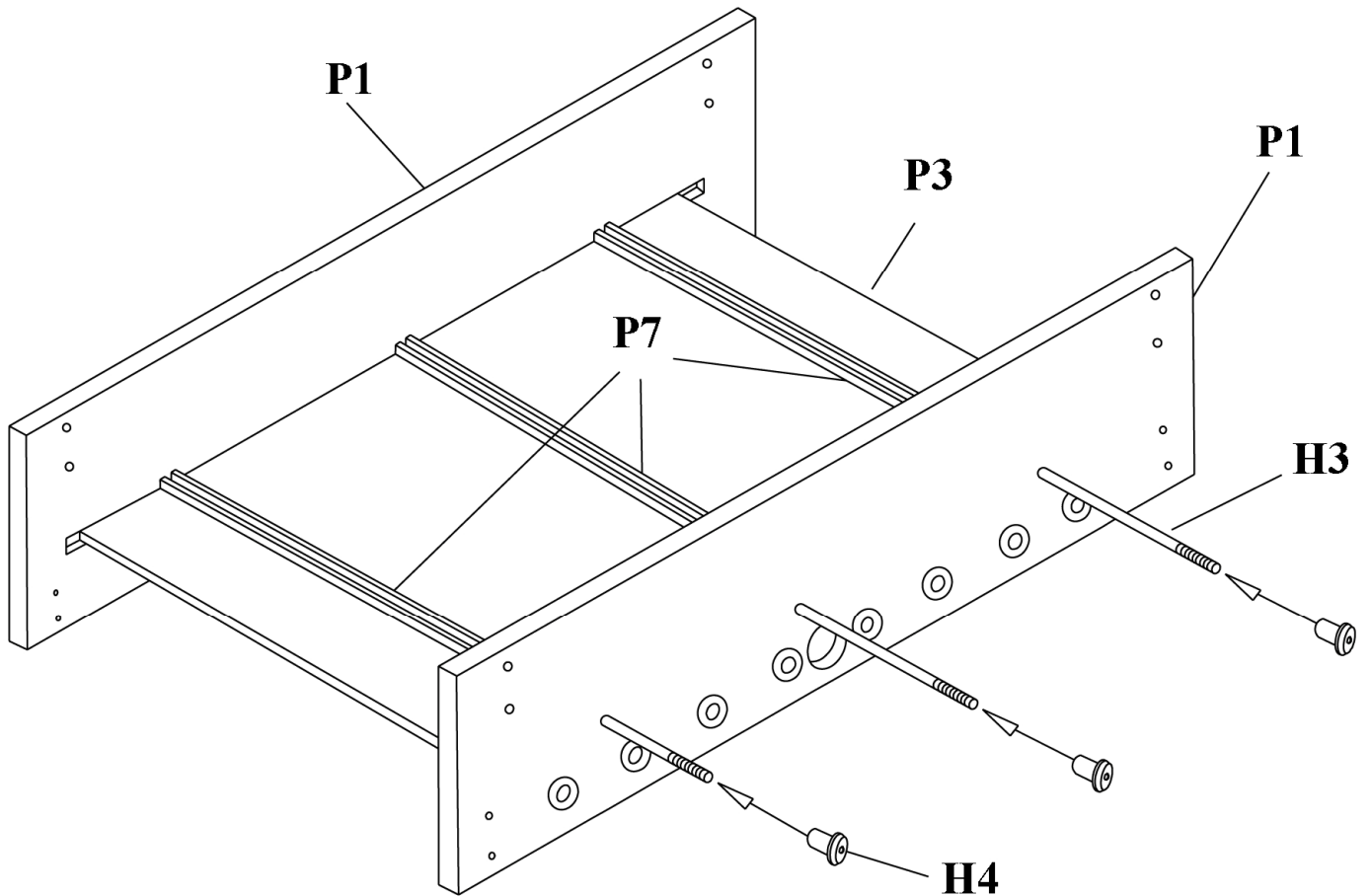

Schieben Sie das Spielfeld P3 in die Führung der Seitenteile P1 (die Spielfeld-Bedruckung zeigt dabei nach unten).

Legen Sie die Stützstreben P7 auf das Spielfeld. Schieben Sie anschließend die Gewindestange H3 durch die Bohrungen in den Seitenteilen P1 so dass diese in den Stützstreben P7 geführt werden. Drehen Sie anschließend die Muttern H4 auf die Gewindestangen H3.

SCHRITT 3

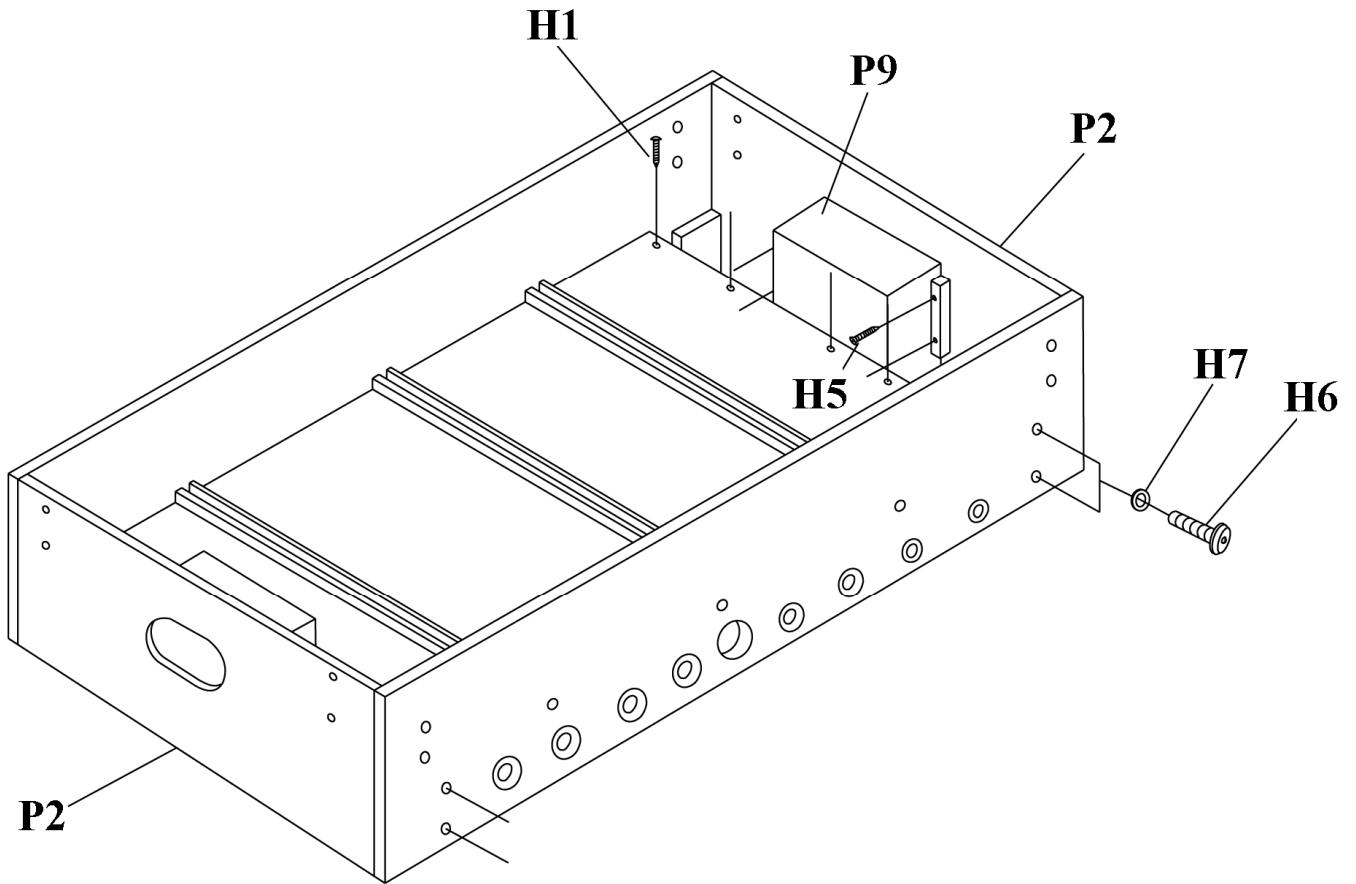

Verschrauben Sie die Endseiten P2 mit Hilfe der Unterlegscheiben H7 und Schrauben H6 an den Seitenteilen P1.

Verschrauben Sie den Ballfänger P9 mit Hilfe der Schrauben H5 an die Endseiten P2.

SCHRITT 4

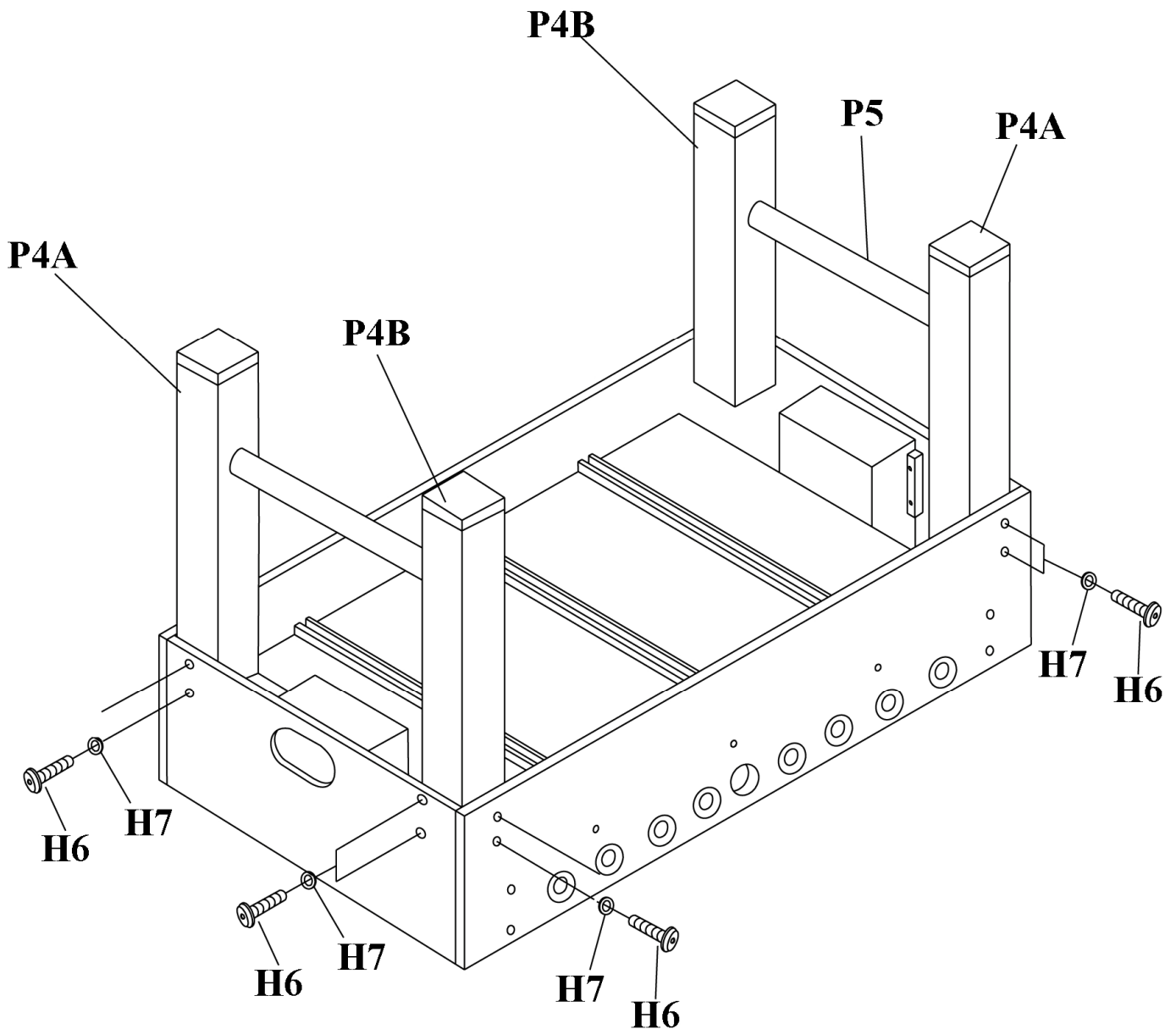

Verschrauben Sie die Beine P4A und P4B mit den Unterlegscheiben H7 und Schrauben H6 an die bereits montierten Seitenteile P1 und Endseiten P2. Bringen Sie die Querstreben P5 zwischen den Beinen P4A und P4B an, bevor Sie die Schrauben H6 festziehen. Ziehen Sie zuerst alle Schrauben H6 mit der Hand an, bevor Sie die Beine endgültig festziehen.

SCHRITT 5

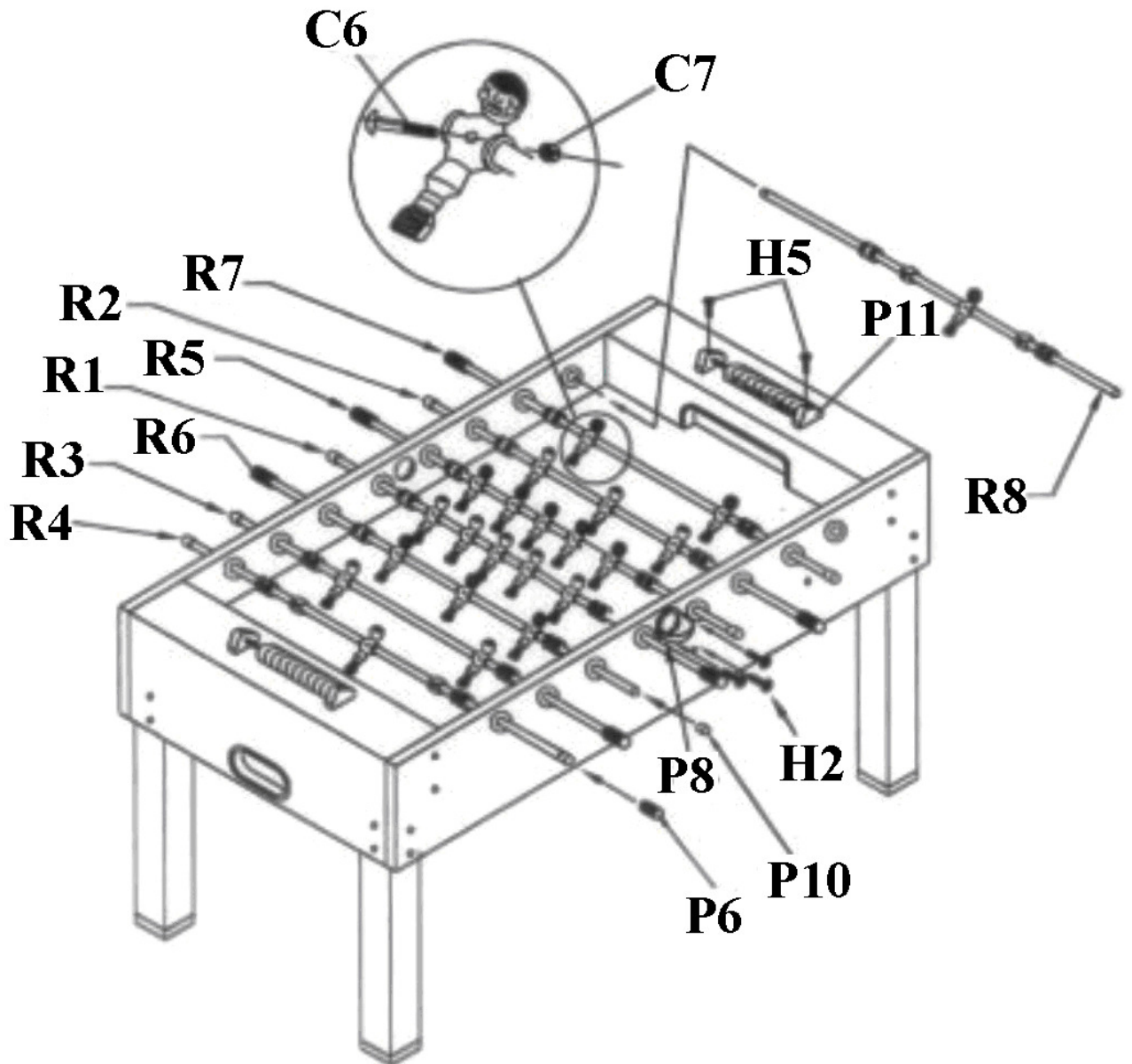

Drehen Sie den Tischkicker nun vorsichtig um und stellen Sie ihn auf die Beine. Für diesen Schritt werden zwei oder mehr Erwachsene Helfer benötigt. Heben Sie den Tischkicker nicht an den Stangen an.

Verschrauben Sie die Spieler C8 + C9 (bzw. die Torstopper bei der 1-Spieler Stange) mit den Schrauben C6 und Muttern C7 auf den Stangen.

Schieben Sie die Griffe P6 auf die Stangen – auf die Seite der Stange mit dem Loch. Bedecken Sie die anderen Seiten der Stangen mit den Endkappen P10.

Verschrauben Sie die Torzähler P11 mit den Schrauben H5 auf den Endseiten P2.

Verschrauben Sie den Balleinwurf P8 mit den Schrauben H2 an den Seitenteilen P1.

ABBAU UND ENTSORGUNG DES TISCHFUSSBALLSPIELS

Abbau

Der Abbau des Tischfußballspiels bedarf keiner besonderen Sorgfalt, da keinerlei Bauteile aus gefährlichen Materialien bestehen.

Die folgenden Materialien wurden zur Konstruktion verwendet: **Holz, MDF, Stahl, Aluminium, ABS, PP, PE, PVC.** Diese Materialien sind insbesondere in den folgenden Bauteilen enthalten:

Rahmen: Holz, MDF, Stahl.

Beine: Holz, Stahl

Spielfläche: Holz

Stangen: Stahl, PP (Moplen)

Zubehör: ABS, PE, PVC.

Ausstattung: Aluminium, ABS.

Für die Entsorgung wird eine Sortierung je nach Materialart der einzelnen Bauteile sowie deren Abgabe an eigens dafür eingerichtete Sammel- bzw. Recyclingstellen empfohlen.

Entsorgung der Schadstoffe

Das Tischfußballspiel setzt keinerlei schädliche Substanzen frei.

GARANTIEBEDINGUNGEN

Garantiebeginn mit Rechnungs- bzw. Auslieferdatum.

Reparaturen oder etwaige Rückgaben sind ausschließlich in Originalverpackung mit Rechnungsbeleg, Aufbau- und Übungsanleitung möglich. Ansonsten kostenpflichtig! Die Garantie bezieht sich auf Herstellungs- und Materialfehler. Hierzu gehören keine Schäden, die durch unsachgemäße Behandlung und höhere Gewalt entstehen sowie keine natürlichen Verschleißerscheinungen. Während der Garantiezeit haben Sie das Recht auf Reparatur. Dies bedeutet, dass wir eventuelle Mängel bis zum Ablauf der beim Kauf gültigen Garantiezeit kostenlos beseitigen. Danach berechnen wir Ihnen jeweils Porto- und Verpackungskosten. Sofern notwendig werden wir den Artikel ganz oder teilweise austauschen.

Sollten unsere Bemühungen während der beim Kauf gültigen Garantiezeit fehlschlagen oder die Reparatur unwirtschaftlich sein, steht Ihnen nach Ihrer Wahl auch das Recht auf Rückgängigmachung des Vertrages (Wandlung) oder auf Herabsetzung des Kaufpreises (Minderung) zu. Melden Sie uns bitte jeden Mangel sofort. Offensichtliche Mängel einschließlich Transportschäden werden von uns nur anerkannt, wenn Sie spätestens eine Woche nach Lieferung angezeigt werden.

Fehlerbeschreibung bei Rücksendung Bei etwaigen Störungen senden Sie diesen Artikel nach Absprache mit Ihrer Kaufadresse bitte gut verpackt (Originalverpackung) mit Rechnungsbeleg sowie detaillierter Fehlerbeschreibung an die Kaufadresse zurück.

Bitte beachten Sie!

Retourensendungen können ausnahmslos nur in der Originalverpackung (unter Beilegen von Aufbau-/Bedienungsanleitung sowie detaillierter Fehlerbeschreibung und des Kaufbeleges) anerkannt werden. Nur die Originalverpackung garantiert einen ausreichenden Transportschutz des Gerätes und sollte deshalb während der Garantiezeit aufbewahrt werden.

Importeur:

GARLANDO S.p.A.
Via Regione Piemonte 5, Zona Ind. D1
15068 - Pozzolo Formigaro (AL) Italy
Tel. +39.0143.318500
Fax +39.0143.318557
info@garlando.it

Distribution:

Garlando GmbH
Lahnstrasse 41
45478 Mülheim an der Ruhr (Germany)
Tel. +0049.0208.8268861
Fax +0049.0208.8268862
garlando@garlando.com

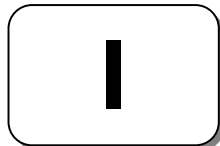

ISTRUZIONI PER IL MONTAGGIO E PER L'ALLENAMENTO

Leggere attentamente e conservare questo manuale
per ogni futura consultazione

F5 - Calciobalilla



ATTENZIONE ! LEGGERE ATTENTAMENTE E CONSERVARE QUESTO MANUALE PER OGNI FUTURA CONSULTAZIONE NON ADATTO A BAMBINI DI ETÀ INFERIORE AI 36 MESI A CAUSA DELLA PRESENZA DI PICCOLE PALLE PARTI CHE POSSONO PROVOCARE SOFFOCAMENTO.



Congratulazioni! Avete comprato un calciobalilla di prima qualità.
Si tratta di un calciobalilla per interno: vi preghiamo di installarlo e utilizzarlo in ambienti chiusi.

IL MONTAGGIO E LO SMONTAGGIO DEVONO ESSERE ESEGUITI ESCLUSIVAMENTE DA PERSONE ADULTE













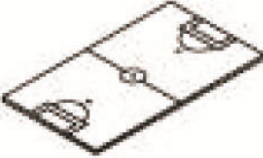

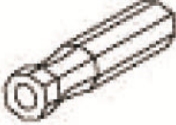

ATTENZIONE: Il montaggio deve essere effettuato da un adulto, le dimensioni assunte dal calciobalilla non ne consentono più il passaggio agevole attraverso le porte, pertanto è consigliabile effettuare il montaggio nella stanza destinata all'uso. Nel caso voleste trasportarlo in un altro ambiente, potrebbe essere necessario smontare e rimontare nuovamente le gambe. Questo calciobalilla è idoneo soltanto per un uso privato. In caso di uso commerciale decade qualsiasi diritto di garanzia. Utilizzi questo apparecchio esclusivamente per lo scopo previsto.







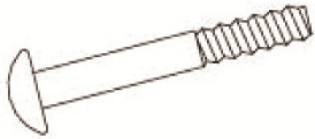
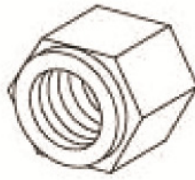

Per assicurare al Vostro calciobalilla lunga durata e mantenerne le prestazioni ad un livello ottimale, Vi consigliamo di seguire le seguenti istruzioni:

- (1) Non lasciate il calciobalilla all'esterno. Pioggia, neve e forte umidità potrebbero danneggiarne i materiali. Anche una prolungata esposizione ai raggi solari non è consigliabile per l'effetto schiarente che essi hanno sui colori.
- (2) Pulite il calciobalilla periodicamente. E' sufficiente strofinare le superfici con un panno umido per eliminare la polvere e gli altri residui. Se volete effettuare una pulizia più accurata, potete usare qualunque detersivo per la casa che non contenga cera o abrasivi, avendo cura di eliminarne completamente le tracce e di non lasciare le superfici bagnate. Nel caso desideraste migliorarne ulteriormente la scorrevolezza delle aste, Vi consigliamo di usare soltanto uno spray al silicone di buona qualità. E' preferibile non usare grassi vegetali o minerali.
- (3) Se cede il calciobalilla ad un'altra persona è necessario che si assicuri che tale persona sia a conoscenza del contenuto delle istruzioni per il montaggio e per l'uso.
- (4) Il calciobalilla va montato in ogni caso su una pavimentazione piana e solida.
- (5) Controlli l'efficienza di tutti i componenti prima di ogni impiego e non utilizzi l'apparecchio se questi non funzionano in modo perfetto.
- (6) È comunque opportuno proteggere il pavimento mediante idonei elementi di protezione (cartone o tappeto) sotto alle gambe del tavolo.
- (7) **ATTENZIONE:** Per evitare problemi di montaggio e fissaggio delle gambe del tavolo si consiglia di avvitare dapprima tutte le gambe in modo uniforme e di serrarle poi tutte a fondo in una seconda operazione.

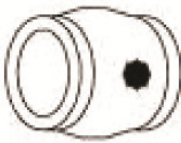
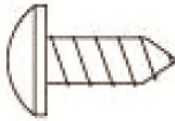
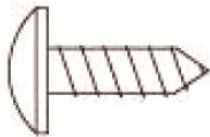
LA DITTA GARLANDO DECLINA OGNI RESPONSABILITÀ IN CASO DI DANNI DERIVANTI DALLA MANCATA OSSERVANZA DELLE ISTRUZIONI. I COLORI E LE CARATTERISTICHE POSSONO VARIARE. SI PREGA DI CONSERVARE L'IMBALLO PER OGNI FUTURO RIFERIMENTO.

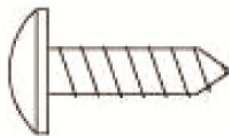
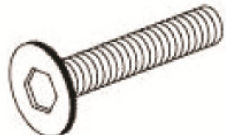
Componenti

<p>P1 = 2x</p>  <p>Sponda</p>	<p>P2 = 2x</p>  <p>Testata</p>	<p>P3 = 1x</p>  <p>Campo gioco</p>	<p>P4A = 2x</p>  <p>Gamba sinistra</p>
<p>P4B = 2x</p>  <p>Gamba destra</p>	<p>P5 = 2x</p>  <p>Traversa rotondo</p>	<p>P6 = 8x</p>  <p>Manopole</p>	<p>P7 = 3x</p>  <p>Traversa</p>
<p>P8 = 2x</p>  <p>Bocchettone</p>	<p>P9 = 2x</p>  <p>Raccogli-palline</p>	<p>P10 = 8x</p>  <p>Puntale per asta</p>	<p>P11 = 2x</p>  <p>Segnapunti</p>
<p>C1 = 2x</p>  <p>Asta per 5 ometti</p>	<p>C2 = 4x</p>  <p>Asta per 1 + 3 ometti</p>	<p>C3 = 2x</p>  <p>Asta per 2 ometti</p>	<p>C4 = 16x</p>  <p>Gomrone</p>

<p>C5 = 32x</p>  <p>Rondella in plastica</p>	<p>C6 = 26x</p>  <p>Bullone a ometti</p>	<p>C7 = 26x</p>  <p>Dadi a ometti</p>	<p>C8 = 11x</p>  <p>Ometti</p>
<p>C9 = 11x</p>  <p>Ometti</p>	<p>C10 = 4x</p>  <p>Anello di arresto</p>	<p>H1 = 8x</p>  <p>Bullone</p>	<p>H2 = 6x</p>  <p>Bullone</p>
<p>H3 = 3x</p>  <p>Tirante</p>	<p>H4 = 6x</p>  <p>Dadi</p>	<p>H5 = 12x</p>  <p>Bullone</p>	<p>H6 = 24x</p>  <p>Bullone</p>
<p>H7 = 24x</p>  <p>Rondella</p>	<p>A1 = 2x</p>  <p>Pallina</p>	<p>A2 = 2x</p>  <p>Chiave esagonale 4mm</p>	<p>A3 = 1x</p>  <p>Chiave esagonale 6mm</p>

Passo 1

POSIZIONI DELLE ASTE

Il calciobalilla è fornito 4 aste per ogni squadra. ogni squadra è composta come segue:

- Il portiere (asta a 1 ometti) all'estremo del campo di gioco **Posizione A**
- I terzini (asta a 2 ometti) direttamente davanti al portiere dello stesso colore **Posizione B**
- I mediani (asta a 5 ometti) al centro del campo di gioco a fronteggiare l'asta a 5 ometti de colore opposto **Posizione C**
- Gli attaccanti (asta a 3 ometti) davanti all'asta a 2 ometti di colore opposto **Posizione D**

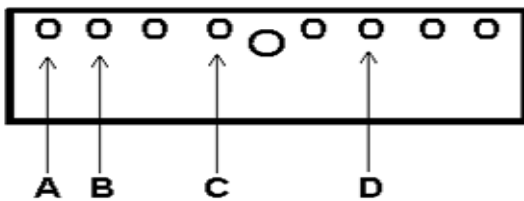

SCHEMA DELLA DISPOSIZIONE FINALE

Segnapunti Rosso





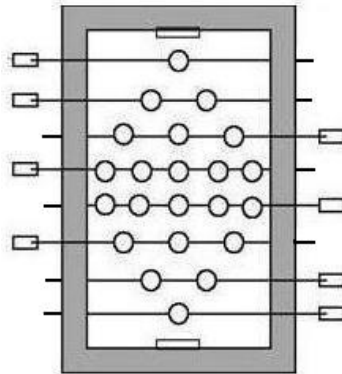

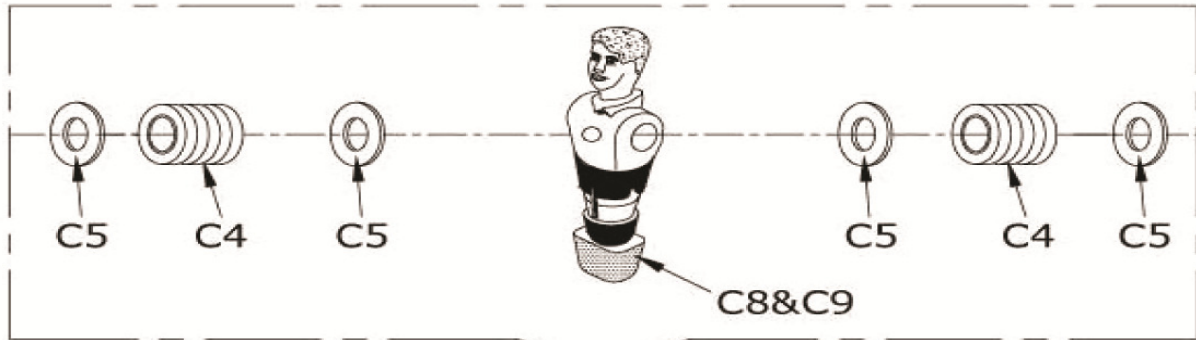

Lato squadra Rossa

Lato squadra Blu



Segnapunti Blu



	R1 5-giocese in casa-asta	1x
	R2 3-giocese in casa-asta	1x
	R3 2-giocese in casa-asta	1x
	R4 1-giocese in casa-asta	1x
	R5 5-Ospiti-asta	1x
	R6 3-Ospiti--asta	1x
	R7 2-Ospiti--asta	1x
	R8 1-Ospiti--asta	1x

Passo 2

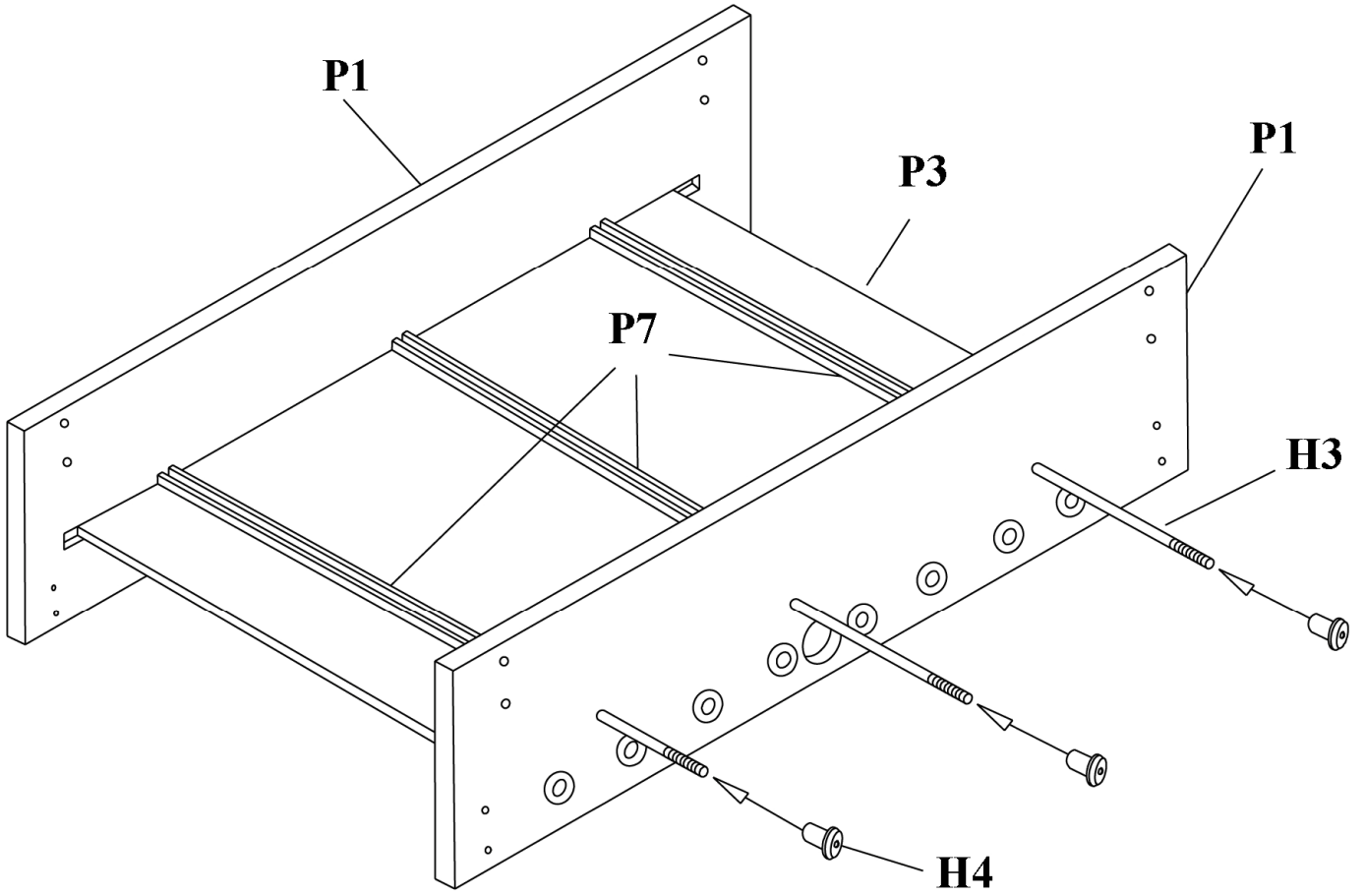

Passo 3

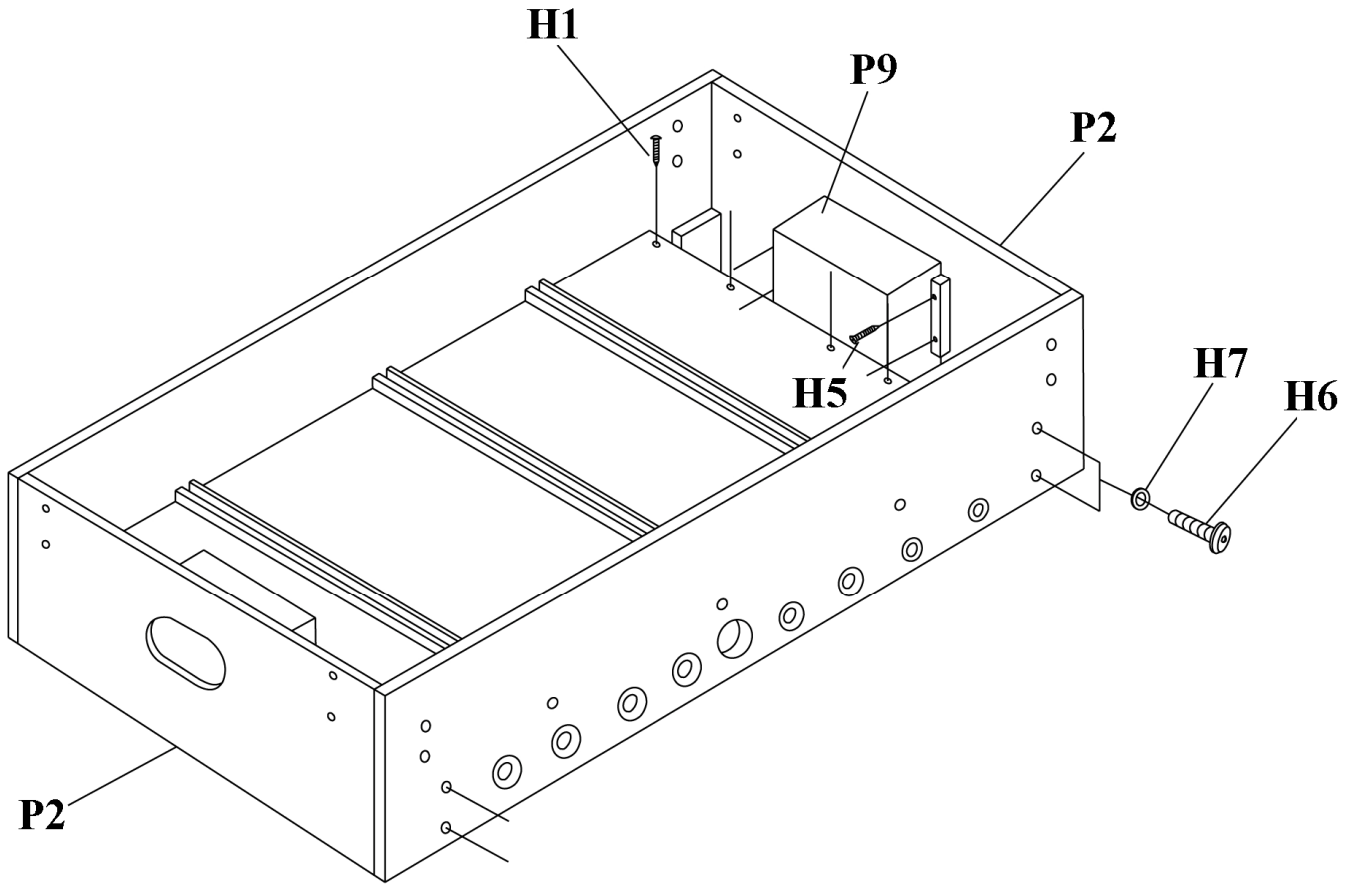

Passo 4

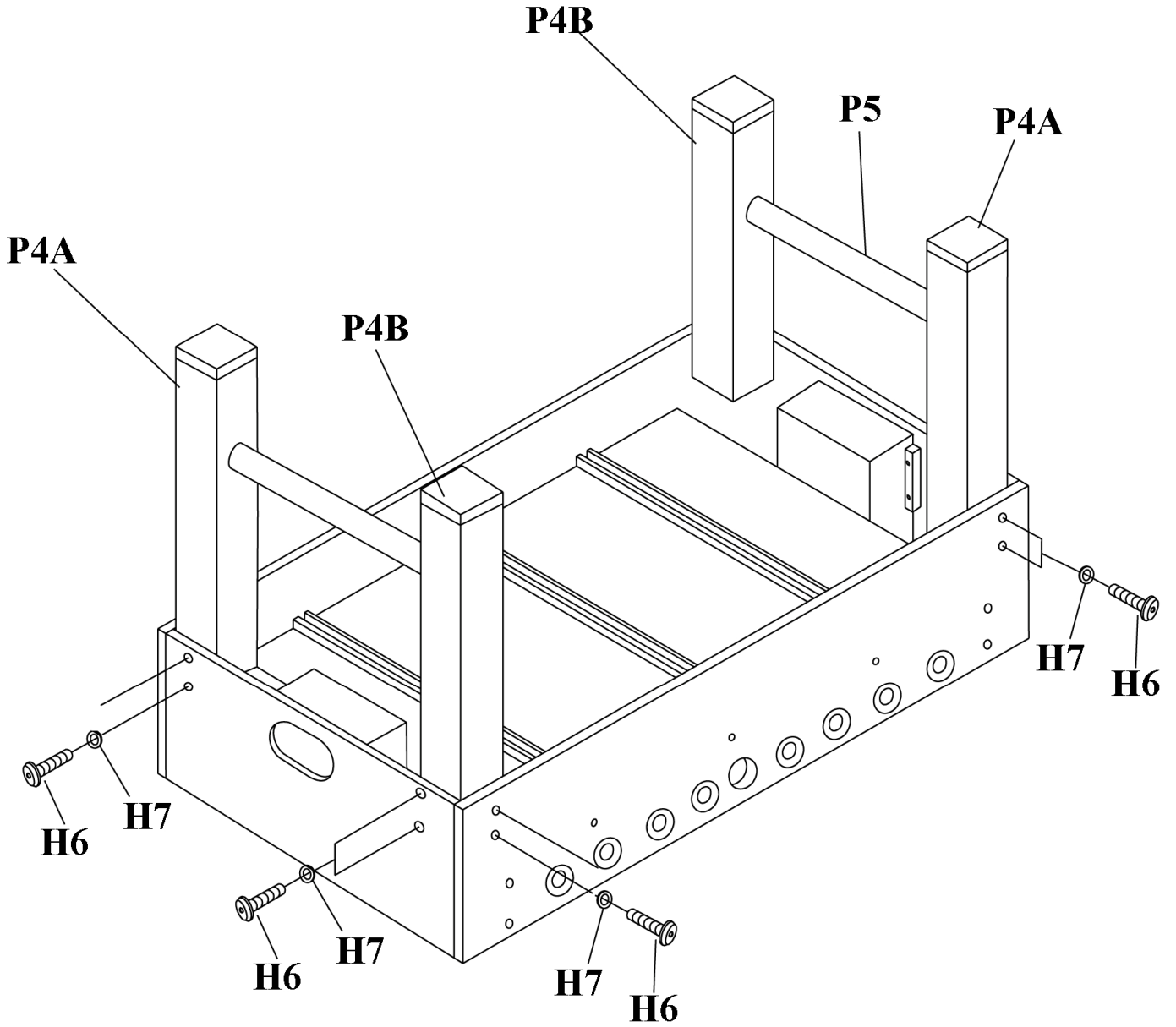

Passo 5

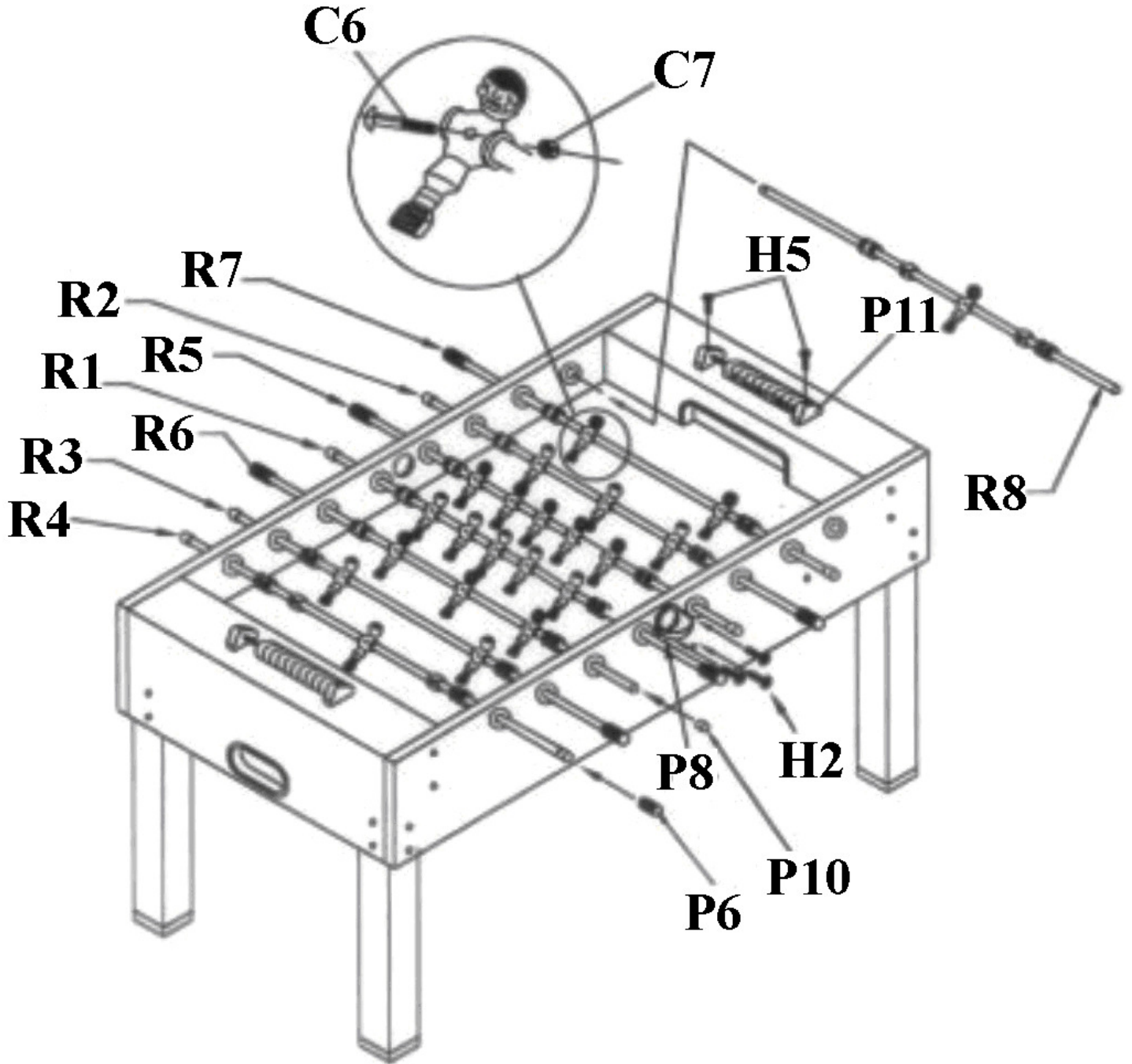

DEMOLIZIONE DEL CALCIOBALILLA E SMALTIMENTO SOSTANZE NOCIVE

Demolizione

Il calciobalilla non richiede particolari cure per la demolizione non avendo parti costruttive realizzate con materiali pericolosi. I materiali con cui è costruito sono:

Legno, MDF, acciaio, alluminio, ABS, PP (moplen), PE, PVC.

In particolare questi materiali sono presenti in.

Struttura: Legno, MDF, Acciaio

Gambe: Legno, Acciaio

Campo gioco: Legno

Aste: acciaio, PP (moplen)

Accessori: ABS, PE, PVC

Rifiniture: Alluminio, ABS

Durante la fase di demolizione si consiglia la suddivisione per tipologia dei materiali che lo costituiscono e il loro smaltimento presso centri di raccolta autorizzati che effettuano il recupero/ riutilizzo degli stessi.

Smaltimento delle sostanze nocive

Il calciobalilla non produce sostanze nocive.

Condizioni di garanzia

La garanzia è valida a partire dalla data di fatturazione o di fornitura

In caso di riparazioni o di ritorno della merce l'impianto viene accettato soltanto nell'imballaggio originale, al quale vanno allegati il rispettivo documento di fattura e le istruzioni per il montaggio e per l'allenamento. In caso di omissione è previsto l'addebitamento delle spese!

La garanzia copre i difetti di fabbricazione e di materiale. Essa non copre invece i danni causati da un uso incorretto, da casi di forza maggiore nonché da normali fenomeni di usura.

Durante il periodo di garanzia sussiste il diritto ad una riparazione. Ciò significa che elimineremo gratuitamente eventuali difetti fino allo scadere del periodo di garanzia valido a partire dall'acquisto. Dopo tale periodo addebiteremo al cliente le rispettive spese postali e di imballaggio. Ove necessario provvederemo a sostituire l'intero articolo o parti di esso.

Durante il periodo di garanzia valido a partire dall'acquisto l'acquirente può comunque avvalersi a propria scelta del diritto di annullamento del contratto di vendita (convertibilità) o di riduzione del prezzo d'acquisto (diminuzione) nel caso in cui le nostre prestazioni risultassero inefficaci o che la riparazione dovesse risultare economicamente impraticabile.

Si prega di segnalarci tempestivamente qualsiasi difetto. La garanzia per difetti evidenti, inclusi i danni di trasporto, può essere riconosciuta soltanto se tali difetti vengono segnalati al più tardi entro una settimana dalla data di consegna.

Descrizione dei difetti in caso di rispeditura. In caso di difetti si prega di spedire all'indirizzo di acquisto il presente articolo dopo aver contattato il rispettivo interlocutore. L'articolo imballato in modo corretto (imballaggio originale) va spedito assieme al documento di fattura e ad una dettagliata descrizione del difetto.

Si prega di osservare quanto segue:

Eventuali merci di ritorno vengono accettate esclusivamente se spedite nell'imballaggio originale (al quale vanno inoltre allegate le istruzioni per il montaggio e per l'uso, una dettagliata descrizione del difetto nonché la ricevuta di acquisto). Soltanto l'imballaggio originale garantisce un'adeguata protezione durante il trasporto dell'impianto e pertanto è opportuno conservarlo durante l'intero periodo di garanzia.

Importatore:

GARLANDO S.p.A.

Via Regione Piemonte 5, Zona Ind. D1

15068 - Pozzolo Formigaro (AL) Italy

Tel. +39.0143.318500

Fax +39.0143.318557

info@garlando.it

www.garlando.it